

TRANSPORTADORES Y SEPARADORES

FLEX-CONVEYOR

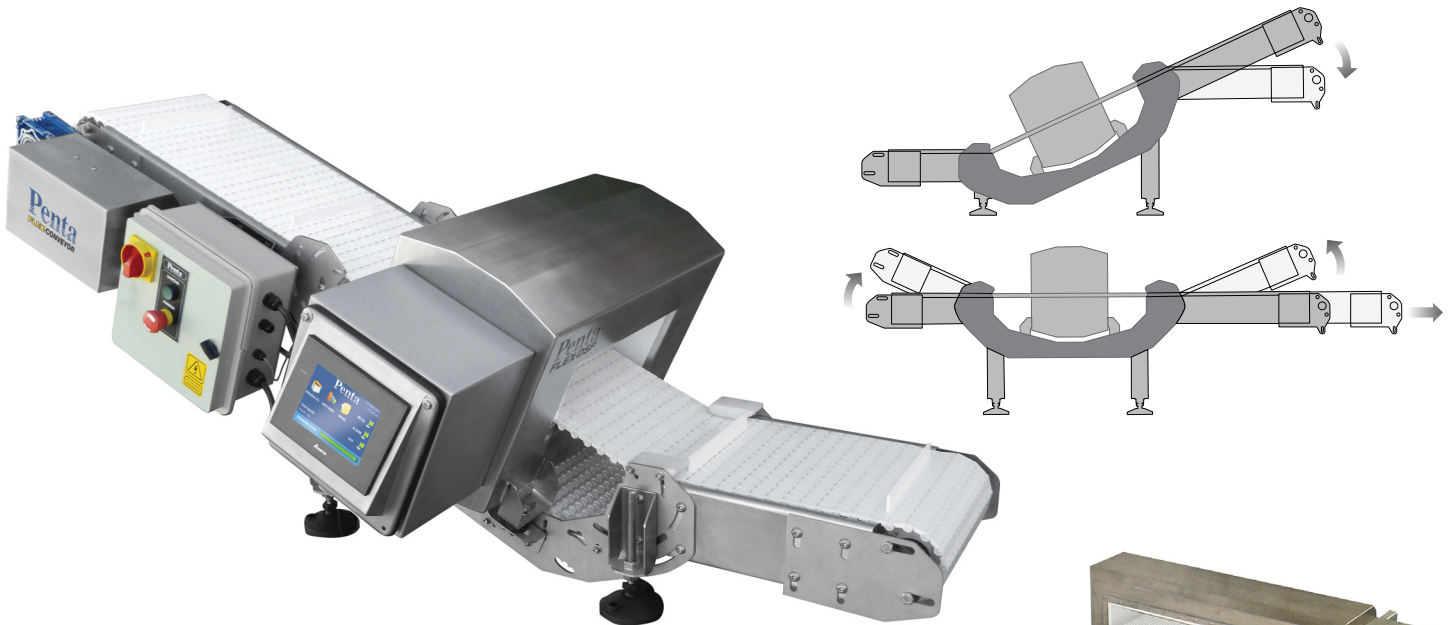

Penta ofrece una amplia gama de alternativas en transportadores y sistemas de separación que permiten combinar el óptimo rendimiento de los equipos de la línea **PENTA-FLEX** con una solución adecuada a los requerimientos del layout en materia de calidad, seguridad y eficiencia. Procesos de diseño y fabricación certificados por normas ISO 9001.

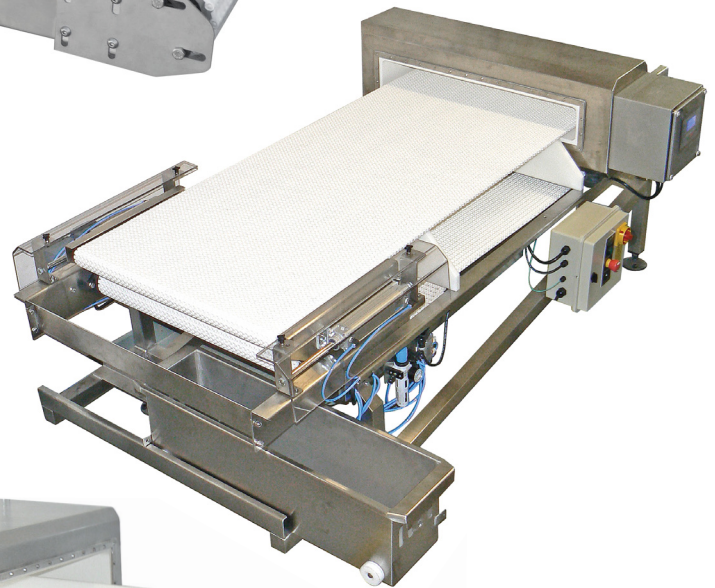

TRANSPORTADORES Y SEPARADORES

FLEX-CONVEYOR

COMPLEMENTOS Y ACCESORIOS

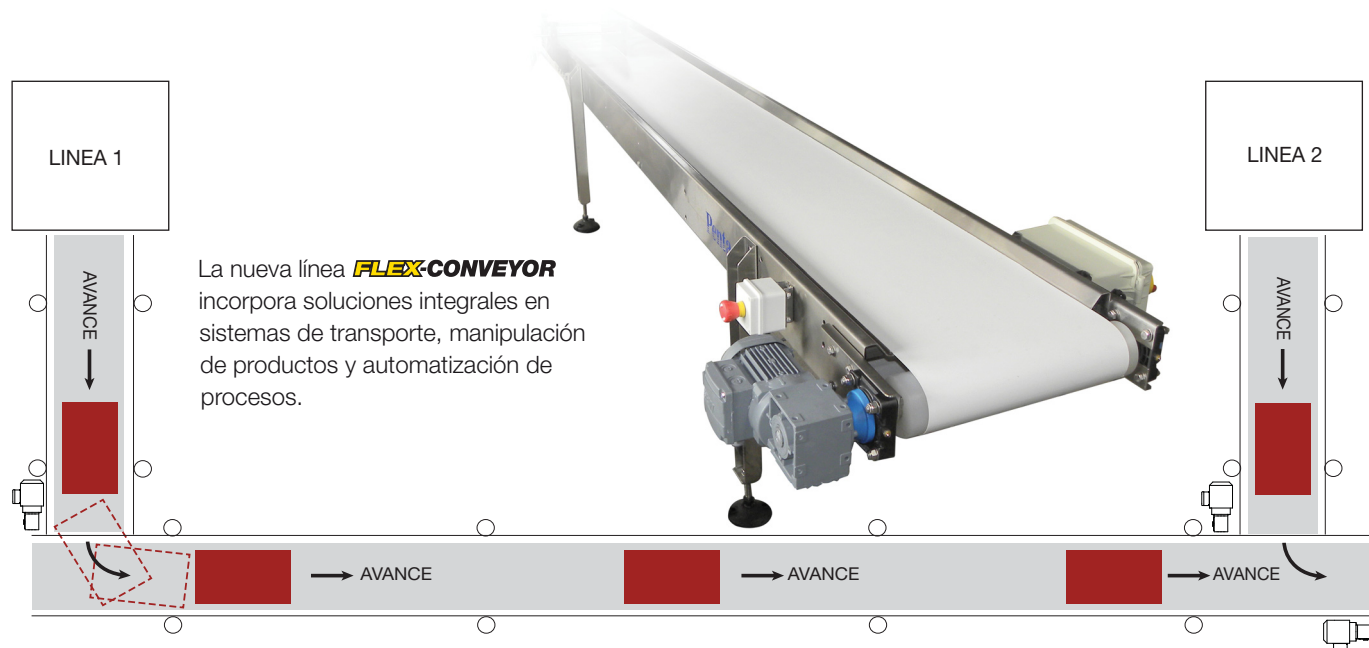

La nueva línea **FLEX-CONVEYOR** incorpora soluciones integrales en sistemas de transporte, manipulación de productos y automatización de procesos.

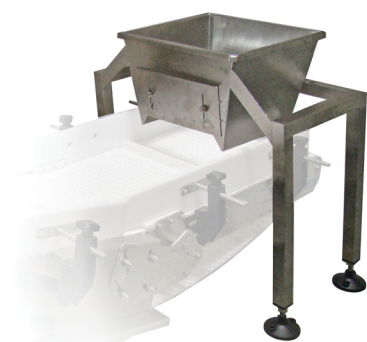

Diseño metalmecánico aplicado



Colector cerrado tipo HACCP

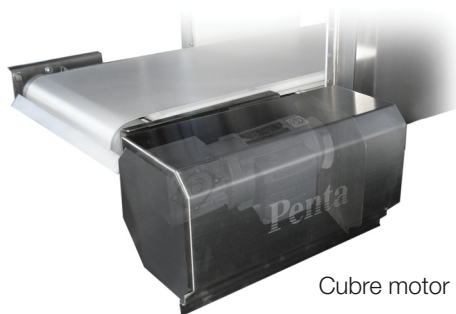

Cubre motor



Cama de rodillos

SISTEMAS DE RECHAZO



Clapeta

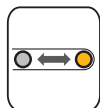

Cinta retráctil



Soplador



Piston empujador



Desviador lateral

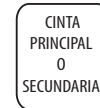

CINTA PRINCIPAL O SECUNDARIA